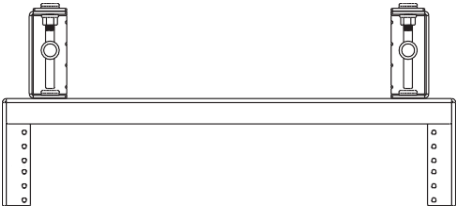
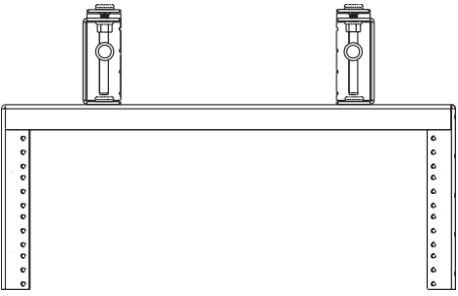
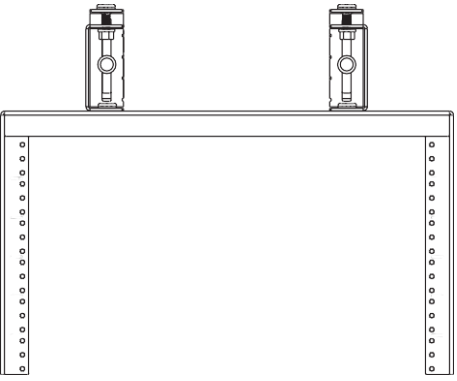
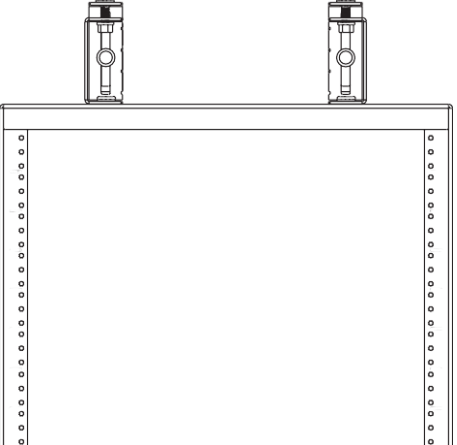

ИНСТРУКЦИЯ ПО УСТАНОВКЕ

07.130.001 2U	07.130.002 4U	07.130.003 6U
		
<p data-bbox="211 1008 381 1039">07.130.004 8U</p> 	<p data-bbox="641 1123 917 1165">Состав стойки:</p> <p data-bbox="641 1176 1112 1207">Распределительная стойка – 1 шт.</p> <p data-bbox="641 1218 1234 1249">Кронштейн левый подвесной стойки – 1 шт.</p> <p data-bbox="641 1260 1250 1291">Кронштейн правый подвесной стойки – 1 шт.</p> <p data-bbox="641 1302 1258 1333">Кронштейн верхний подвесной стойки – 2 шт.</p> <p data-bbox="641 1344 1015 1375">Болт 10 x 25 DIN 603– 6 шт.</p> <p data-bbox="641 1386 990 1417">Гайка 10 DIN 6923 – 6 шт.</p>	

Оглавление

1. Монтаж на лестничный лоток..... 2 - 4 стр.
2. Монтаж на проволочный лоток..... 5 – 7 стр.
3. Альтернативное боковое крепление кронштейнов к стойке 8 стр.
4. Монтаж на резьбовую шпильку..... 9 стр.
5. Рекомендуемое расстояние между опорами..... 10 стр.

1. Монтаж на лестничный лоток

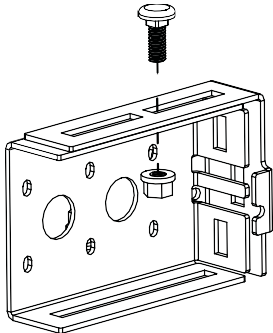
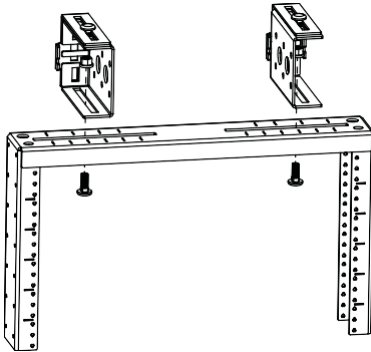
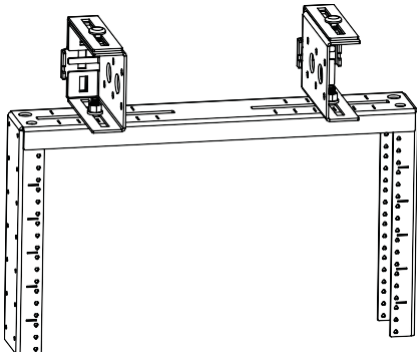
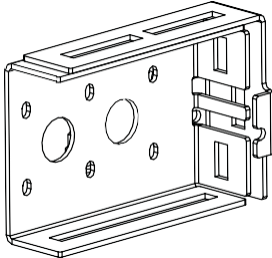
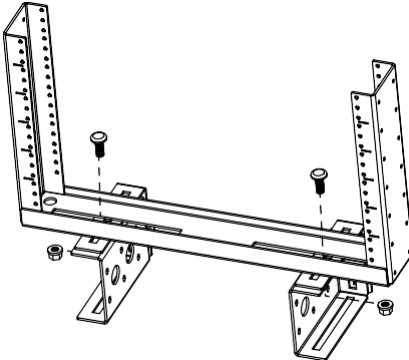
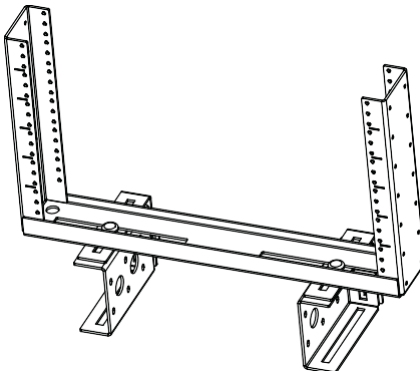
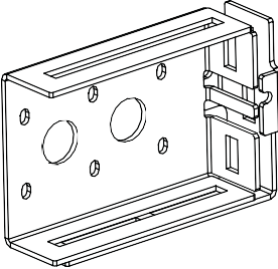
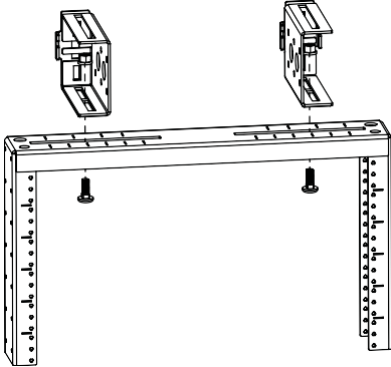
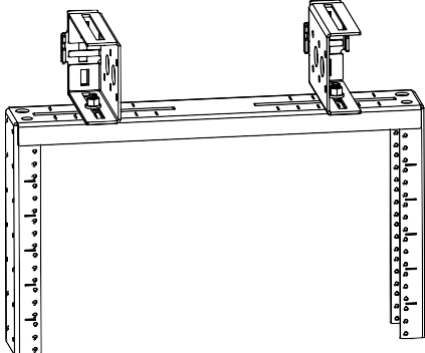
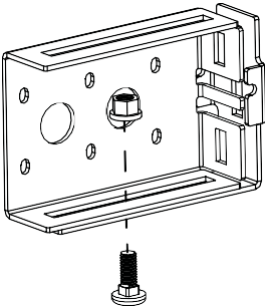
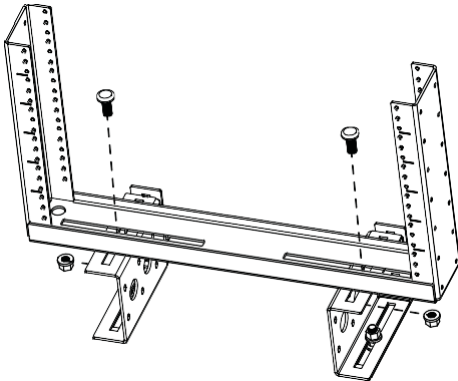
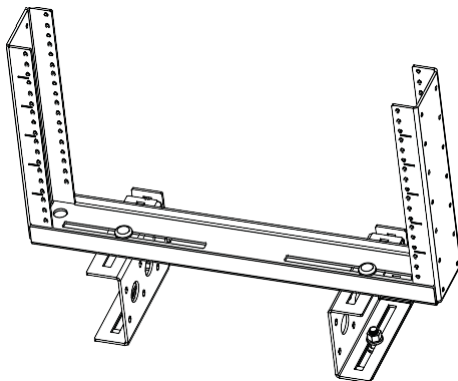
		Выровняйте кронштейны	Выставьте на нужное расстояние	Сборка стойки
БОКОВОЕ КРЕПЛЕНИЕ (кронштейн вниз)	ВИД СНИЗУ			
	ВИД СВЕРХУ			
БОКОВОЕ КРЕПЛЕНИЕ (кронштейн вверх)	ВИД СНИЗУ			
	ВИД СВЕРХУ			

1. Монтаж на лестничный лоток

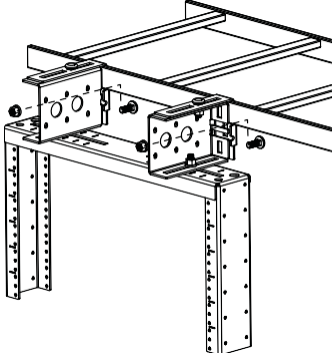
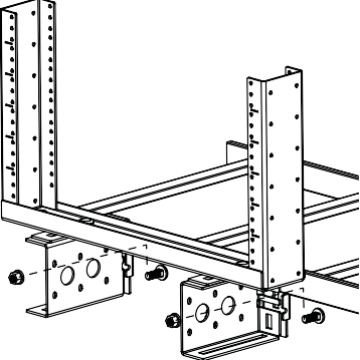
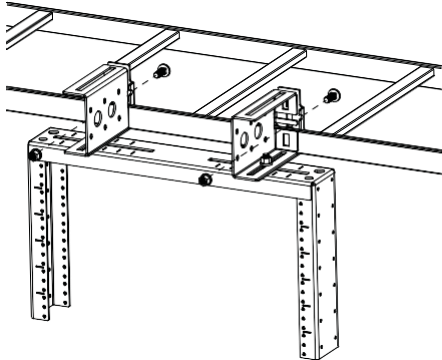
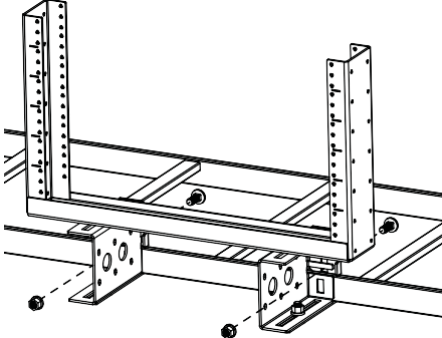
<p>Боковое крепление - под скобу вниз</p> 	<p>Особые указания:</p> <ol style="list-style-type: none"> 1. Установите монтажные кронштейны. 2. После установки узла отрегулируйте положение всех кронштейнов и закрепите их на стойке лестницы с помощью болтов и гаек.
<p>Боковое крепление – над кронштейном вниз</p> 	<ol style="list-style-type: none"> 1. Установите монтажные кронштейны 2. После установки узла отрегулируйте положение всех кронштейнов и закрепите их на стойке лестницы с помощью болтов и гаек.
<p>Боковое крепление – снизу-верх</p> 	<ol style="list-style-type: none"> 1. Установите монтажные кронштейны. 2. После установки узла отрегулируйте положение всех кронштейнов и закрепите их на стойке лестницы с помощью болтов и гаек.
<p>Боковое крепление – над кронштейном вверх</p> 	<ol style="list-style-type: none"> 1. Установите монтажные кронштейны. 2. После установки узла отрегулируйте положение всех кронштейнов и закрепите их на стойке лестницы с помощью болтов и гаек.

1. Монтаж на лестничный лоток

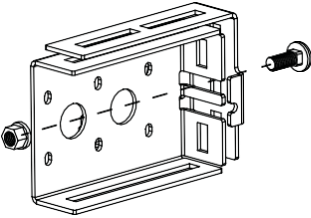
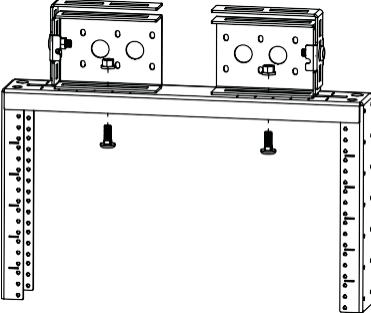
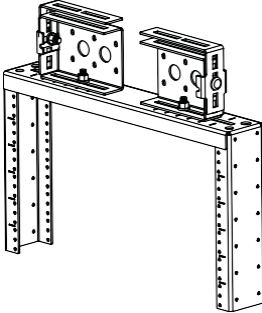
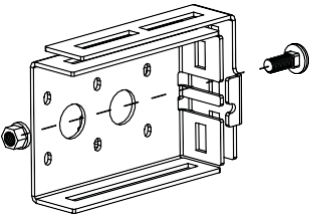
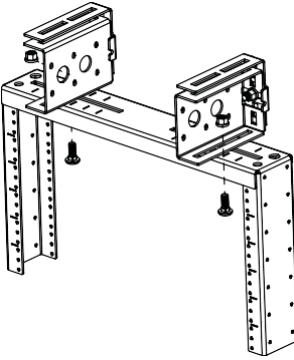
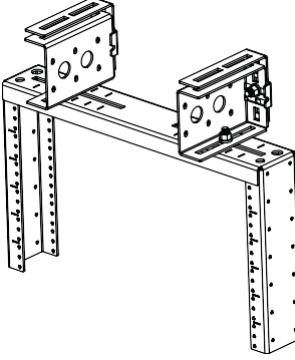
		Выровняйте кронштейны	Выставьте на нужное расстояние	Сборка стойки
НИЖНЕЕ КРЕПЛЕНИЕ	ПАРАЛЛЕЛЬНО			
	ПЕРПЕНДИКУЛЯРНО			

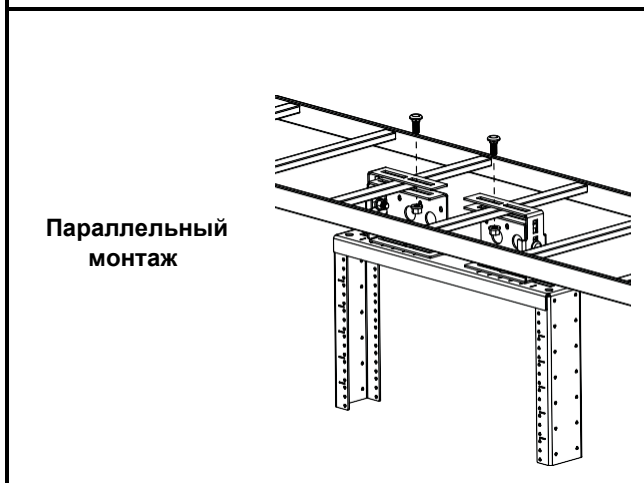

Особые указания:

1. Установите монтажные кронштейны. При установке кронштейнов затягивайте их только с одной стороны основного кронштейна, а с другой стороны только **нижите руками**. После сборки закрепите полностью затянутую сторону на одной из перекладин. Сдвиньте другой кронштейн (который был затянут руками) так, чтобы он зафиксировался на соседней центральной перекладине.
2. После установки узла отрегулируйте положение всех кронштейнов и закрепите их на стойке лестницы с помощью болтов и гаек.

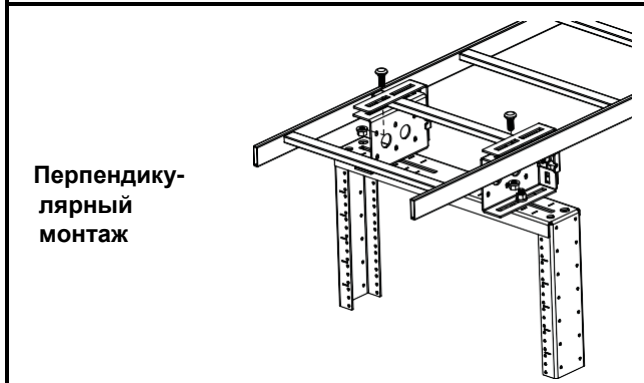

1. Установите монтажные кронштейны.
2. После установки узла отрегулируйте положение всех кронштейнов и закрепите их на стойке лестницы с помощью болтов и гаек.

2. Монтаж на проволочный лоток

		Выровняйте кронштейны	Выставьте на нужное расстояние	Сборка стойки
БОКОВОЕ КРЕПЛЕНИЕ (кронштейн вниз)	ВИД СНИЗУ			
	ВИД СВЕРХУ			
БОКОВОЕ КРЕПЛЕНИЕ (кронштейн вверх)	ВИД СНИЗУ			
	ВИД СВЕРХУ			

2. Монтаж на проволочный лоток

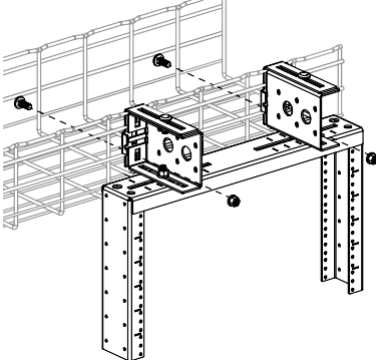
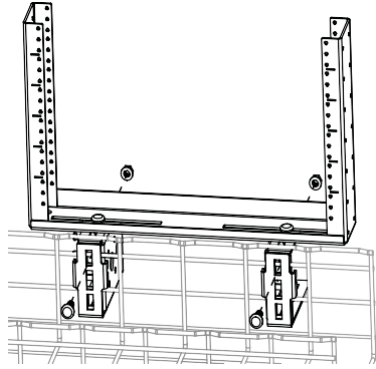
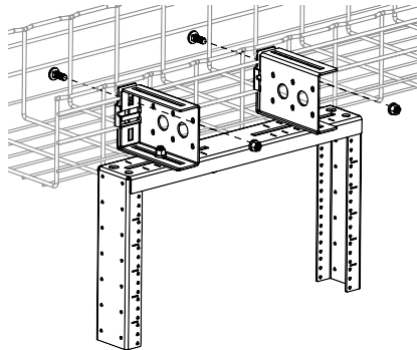
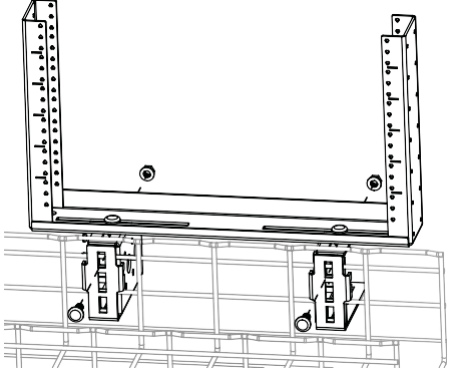
Монтаж 2U/4U/6U/8U	Особые указания:
<p>Боковое крепление - под скобу вниз</p> 	<ol style="list-style-type: none"> 1. Чтобы установить узел на боковую стенку проволочного лотка, поверните его так, чтобы Г-образные фланцы кронштейна располагались на 2-3 проволоки. 2. После установки узла отрегулируйте положение всех кронштейнов и закрепите их на кабельном лотке с помощью болтов и гаек.
<p>Боковое крепление - над кронштейном вниз</p> 	<ol style="list-style-type: none"> 1. Чтобы установить узел на боковую стенку проволочного лотка, поверните его так, чтобы Г-образные фланцы кронштейна располагались на 2-3 проволоки. 2. После установки узла отрегулируйте положение всех кронштейнов и закрепите их на кабельном лотке с помощью болтов и гаек.
<p>Боковое крепление - снизу-верх</p> 	<ol style="list-style-type: none"> 1. Чтобы установить узел на боковую стенку проволочного лотка, поверните его так, чтобы Г-образные фланцы кронштейна располагались на 2-3 проволоки. 2. После установки узла отрегулируйте положение всех кронштейнов и закрепите их на кабельном лотке с помощью болтов и гаек.
<p>Боковое крепление - над кронштейном вверх</p> 	<ol style="list-style-type: none"> 1. Чтобы установить узел на боковую стенку проволочного лотка, поверните его так, чтобы Г-образные фланцы кронштейна располагались на 2-3 проволоки. 2. После установки узла отрегулируйте положение всех кронштейнов и закрепите их на кабельном лотке с помощью болтов и гаек.

2. Монтаж на проволочный лоток

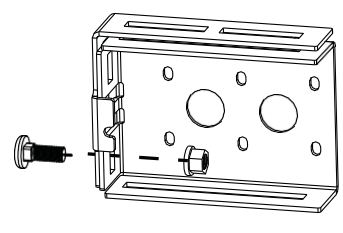
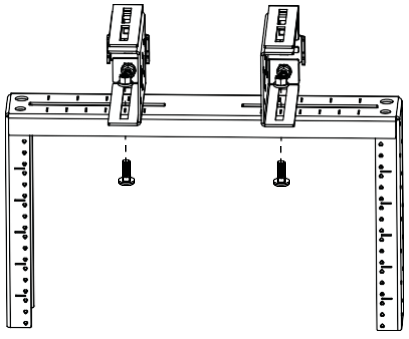
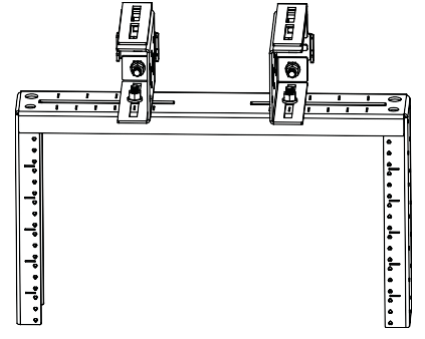
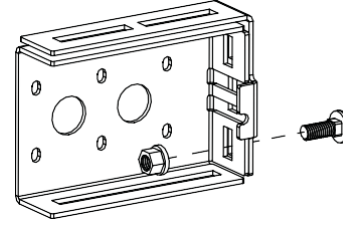
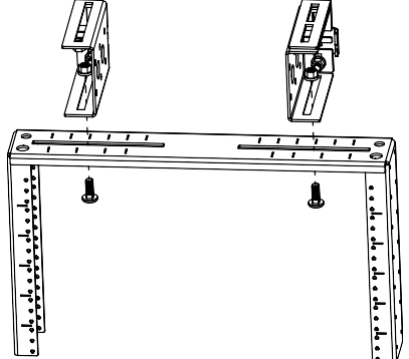
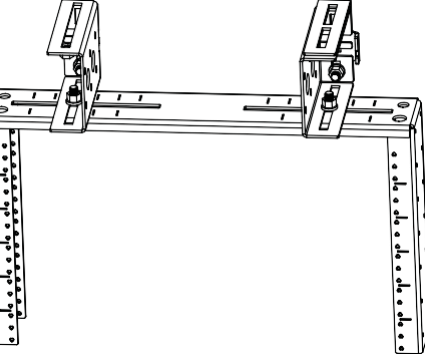
		Выверните кронштейны	Выставьте на нужное расстояние	Сборка стойки
НИЖНЕЕ КРЕПЛЕНИЕ	ПАРАЛЛЕЛЬНО			
	ПЕРПЕНДИКУЛЯРНО			

Монтаж 2U/4U/6U/8U

Особые указания:

Параллельный монтаж

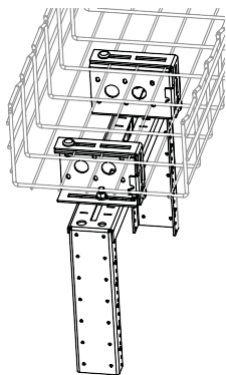

1. Чтобы установить узел на боковую стенку проволочного лотка, поверните его так, чтобы Г-образные фланцы кронштейна располагались на 2-3 проволоки.
2. После установки узла отрегулируйте положение всех кронштейнов и закрепите их на кабельном лотке с помощью болтов и гаек.

Перпендикулярный монтаж

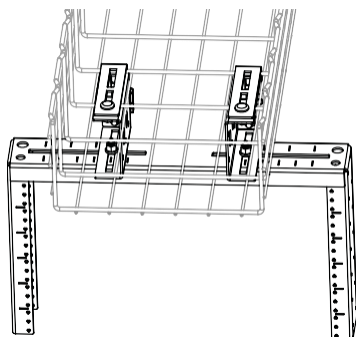

1. Чтобы установить узел на боковую стенку проволочного лотка, поверните его так, чтобы Г-образные фланцы кронштейна располагались на 2-3 проволоки.
2. После установки узла отрегулируйте положение всех кронштейнов и закрепите их на кабельном лотке с помощью болтов и гаек.

3. Альтернативное боковое крепление кронштейнов к стойке

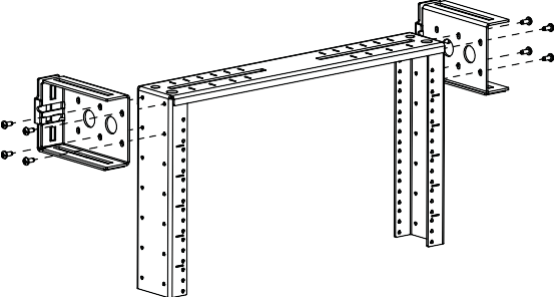
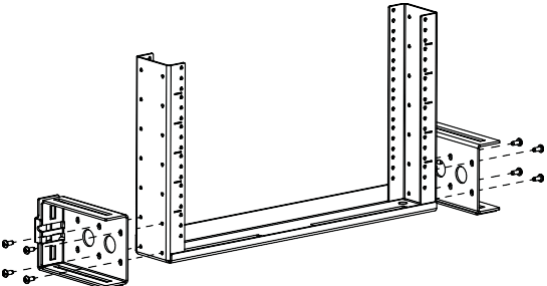
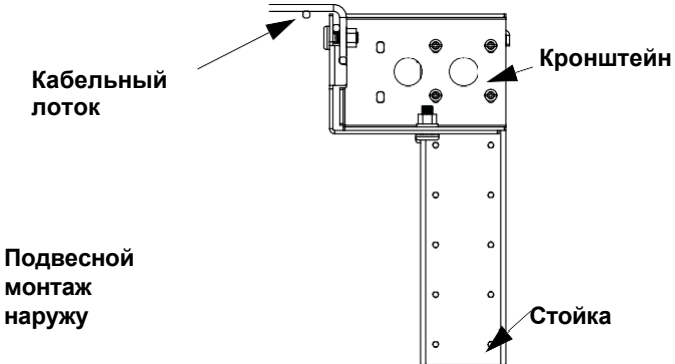
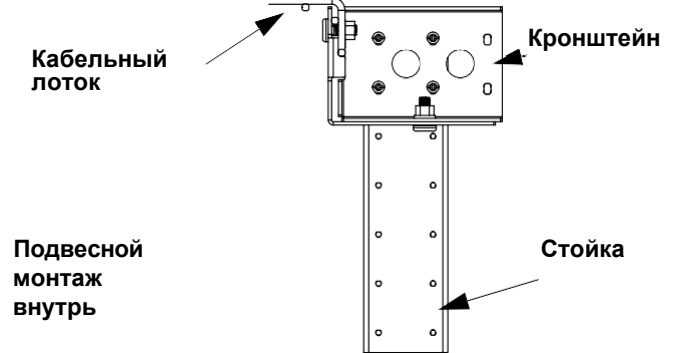
<p>Монтаж 2U/4U/6U/8U</p>	<p>Особые указания:</p>
	<ol style="list-style-type: none"> 1. Установите кронштейн на нужной высоте (выберите расстояние U (юнит)). 2. Закрепите кронштейны на стойке с помощью самонарезающих винтов 5.5 x 13 полуц. (4 шт). (в комплект не входят) 3. Повторите на другой стороне.
	<ol style="list-style-type: none"> 1. Установите кронштейн на нужной высоте (выберите расстояние U (юнит)). 2. Закрепите кронштейны на стойке с помощью самонарезающих винтов 5.5 x 13 полуц. (4 шт). (в комплект не входят) 3. Повторите на другой стороне.
<p>Кабельный лоток</p>  <p>Подвесной монтаж наружу</p>	<ol style="list-style-type: none"> 1. Установите кронштейн на нужной высоте (выберите расстояние U (юнит)). 2. Закрепите кронштейны на стойке с помощью самонарезающих винтов 5.5 x 13 полуц. (4 шт). (в комплект не входят) 3. Повторите на другой стороне.
<p>Кабельный лоток</p>  <p>Подвесной монтаж внутрь</p>	<ol style="list-style-type: none"> 1. Установите кронштейн на нужной высоте (выберите расстояние U (юнит)). 2. Закрепите кронштейны на стойке с помощью самонарезающих винтов 5.5 x 13 полуц. (4 шт). (в комплект не входят) 3. Повторите на другой стороне.

4. Монтаж на резьбовую шпильку

В стойку можно установить резьбовые шпильки диаметром M10, M12 и M16. Вставьте две резьбовые шпильки в отверстия в верхней части стойки и закрепите их с помощью 4 гаек (не входят в комплект). Обратите внимание, что для шпильки диаметром M10 нет специального отверстия для резьбового стержня. Она просто вставляется в пазы и может быть отрегулирован соответствующим образом (в этом случае рекомендуется симметричная установка).

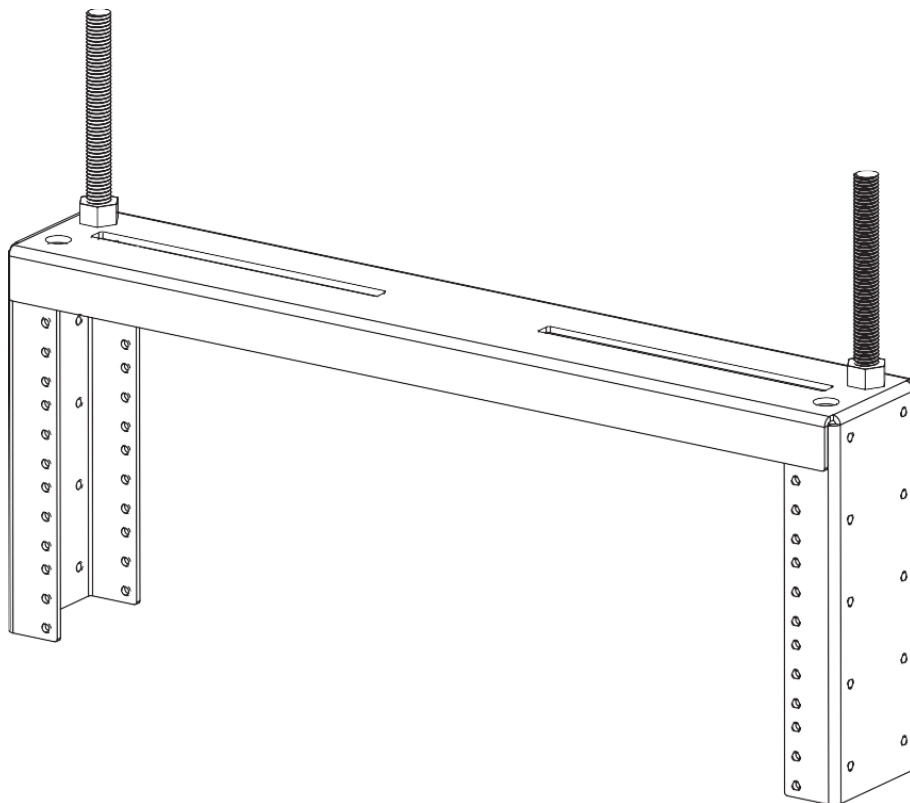
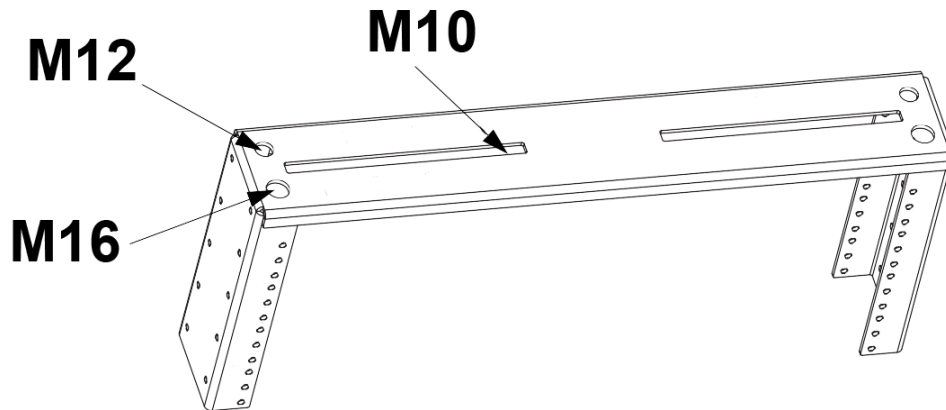

5. Рекомендуемое расстояние между опорами

Стойка подвесная устанавливается по центру между опорами на расстоянии 750 мм друг от друга.

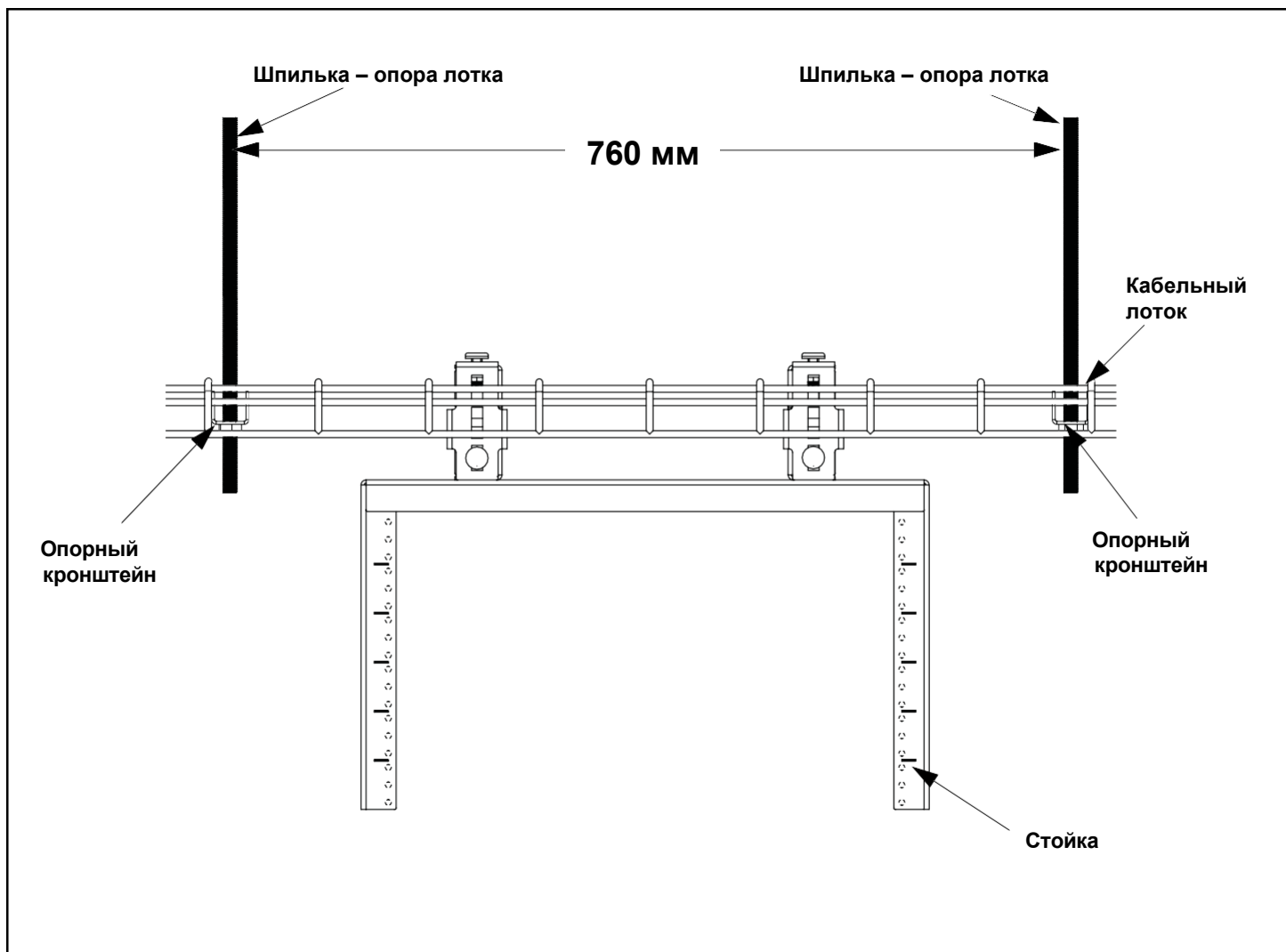

Для получения дополнительной информации

Сайт: www.metalkomp.ru

Почта: info@metalkomp.ru

Телефон: +7 (845) 242-67-83

